

**Användarmanual  
I-Pro  
SLUSHMASKIN**



**ACTOR AB**

**Bäste Kund.**

Du har valt en kvalitetsprodukt som säkerligen motsvarar dina förväntningar. Vi ber Dig att noggrant läsa igenom bruksanvisningen innan Du använder Din slushmaskin **I-PRO**.

**1. INNEHÅLL:**

2. Varningar och goda råd.
3. Tekniska data.
4. Transport.
5. Uppackning.
6. Installation.
7. Placering.
8. Förberedelser.
10. Brytare och dess användning.
11. Användning.
12. Rengöring och hygien.
13. Underhåll.

**2. VARNINGAR OCH GODA RÅD:**

Bruksanvisningen är en integrerad del av I-PROS manual. Konsultera därför bruksanvisningen vid behov.

Läs noggrant bruksanvisningens varningar innan Du installerar och använder I-PRO.

Bruksanvisningens mål är att hjälpa Dig att använda maskinen på det bästa sätt samtidigt som säkerhetskraven i Ditt land efterlevs.

Bruksanvisningen ger information om slush-maskinens rutinunderhåll.

Bruksanvisningen kan dessutom vara till hjälp för tekniker vid felsökning och reparation. Det är mycket farligt att ändra eller försöka ändra denna maskin.

Ändringar gör dessutom att all garanti upphör att gälla.

Underhållsingrepp ska göras av behörig personal. Försök inte att själv laga maskinen eftersom detta, förutom att vara farligt, kan orsaka allvarliga skador.

**3. TEKNISKA DATA:**

Märkplåt med data.

Spänning och frekvensvärden finns på märkplåten.



**4. HANTERING:**

För att undvika att oljan i kompressorn rinner in i kylsystemet är det nödvändigt att maskinen transporteras, förvaras och flyttas upprättstående enligt anvisningarna på emballaget. Träpallen med gaffelhål gör att maskinen kan flyttas med hjälp av sedvanliga flytt- och lyftmedel.

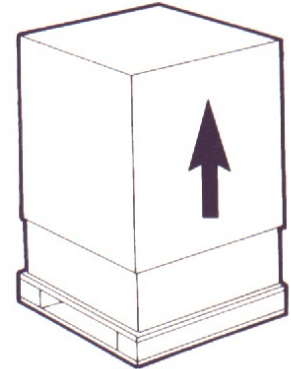
**5. UPPACKNING:**

Klipp av banden runt emballaget, lyft av detta från maskinen.

**6. PLASERING:**

Se till att det finns fullgod ventilation runt maskinen. Placera inte maskinen nära värmekällor. Rekommenderad omgivningstemperatur bör vara mellan 15-25° C (Se bild).

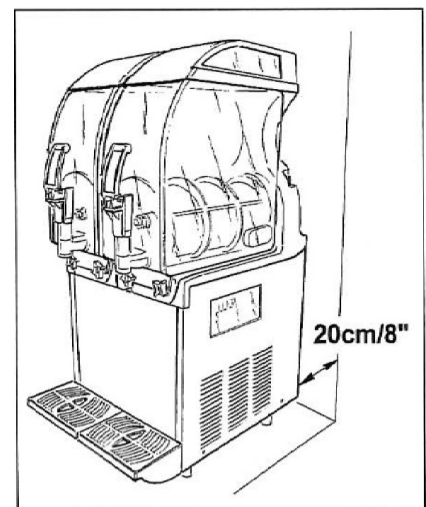

## 7. INSTALLATION:

Läs igenom följande säkerhetsåtgärder innan Du sätter in stickkontakten i eluttaget.

Maskinens elsäkerhet kan endast garanteras när den är korrekt ansluten till ett effektivt jordsystem enligt landets säkerhetsföreskrifter. Tillverkaren ansvarar inte för skador som orsakats av bristfällig jordning.

För en korrekt och säker el-anslutning är det nödvändigt att förbereda ett lämpligt eluttag med en allpolig strömbrytare.

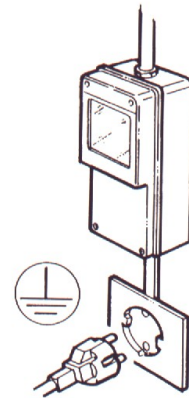

Förändringar i sladd/stickpropp gör att garantin upphör.

Kontrollera att elkabeln inte är klämd i hela sin längd. Använd inte förlängningssladdar. Ta tag i stickkontakten och drag lätt för att dra ut den ur eluttaget. Kom ihåg att först slå ifrån huvudströmbrytaren.

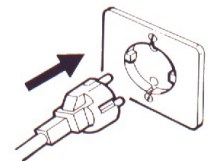

### VIKTIGT

Om elkabeln är skadad får den endast bytas ut av behörig personal för att undvika ev. risker.

Se till att ventilations- och värmeavledningsgallren inte täpps till. En bristfällig ventilation kan förutom att minska prestanda och funktion, ge allvarliga skador på maskinen.

Minimum är 20 cm på båda sidorna samt även 20 cm bakom maskinen.

**8. SLUSHFÖRBEREDNING:**

Innan uppstart av maskinen, genomför rengöringen beskriven senare i manualen.

Tillred slushen i ett separat kärl, blanda socker och vatten enligt tillverkarens rekommendationer utan några klumpar.

Fyll aldrig pulver eller koncentrat direkt i en tom tank.

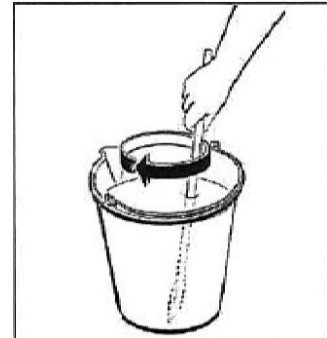

**Sockerhalten får inte understiga 14 %.**

Tag bort det övre tanklocket genom att låsa upp med nyckeln medurs.

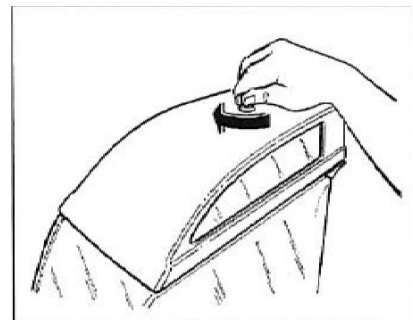

Tag bort det inner transparenta tanklock.

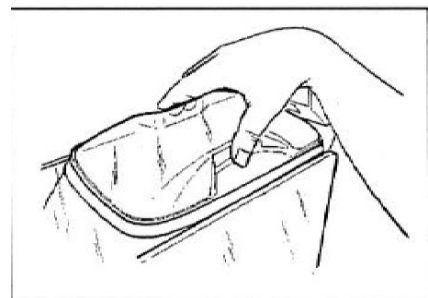

Fyll nu på med den färdigblandade produkten.

Sätt tillbaka det transparenta tanklocket.

Återmontera det övre tanklocket och lås detta med nyckeln moturs.

Nu är maskinen färdig för uppstart.

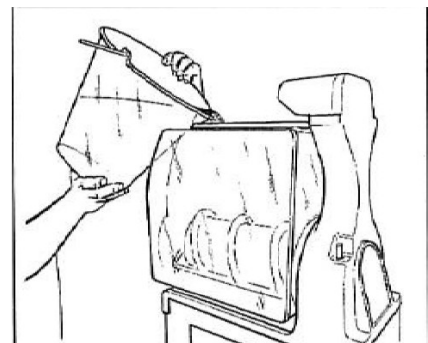

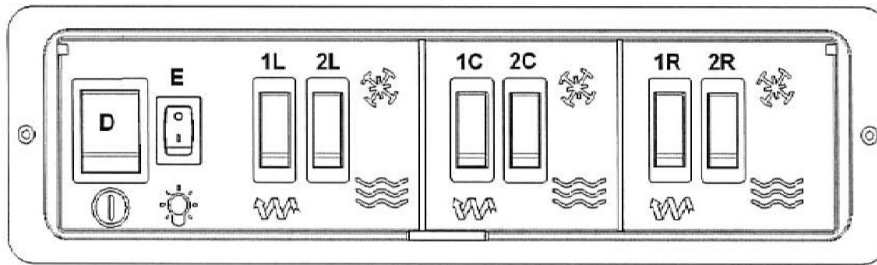
**10. UPPSTART:**

Starta med att slå på huvudbrytaren **D**.

Varje behållare har 2 stycken brytare som aktiveras på följande sätt.  
För att få en slush eller sorbet gör på följande sätt.

- a. Välj brytare 1L (vänster tank) 1C (mitten tanken) 1R (höger tank) för att starta omröraren.

Maskinen kan användas till både kyl- och frysläge.

- b. Välj med knappen 2L, 2C eller 2R för att starta frys eller kyläge.

Med knappen E tänds LED belysningen.

**11. ANÄNDNING:**

Placera bågaren under kranen och drag ned spaken för att hälla upp produkten.

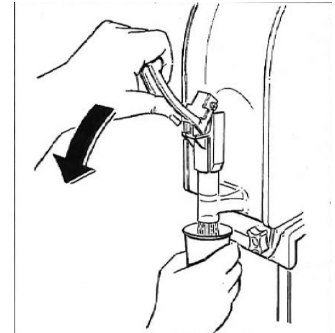
**Ändring av konsistens:**

Vrid på skruven på maskinens baksida för att ändra produktens konsistens.

Vrid medurs för att tunna ut produkten och moturs för att produkten skall bli tjockare.  
OBS. + betyder ökad kyla.

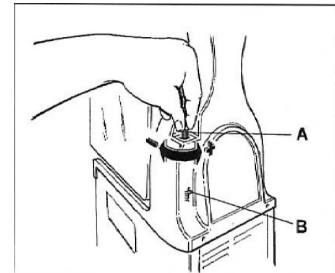

Denna anordning verkar endast på produkten som kommer ut (mer eller mindre tjock).

Den påverkar inte produktens nedkylningstemperatur som förblir konstant även om konsistensen ändras.

När nivån i behållaren ligger undre fryscylindern är det nödvändigt att stänga av kylsystemet med brytare \* (F) på manöverpanelen eller fylla på behållaren för att undvika att produkten blir för tjock.

## 12. RENGÖRNING OCH HYGIEN:

För att maskinen ska fungera perfekt är det nödvändigt att rengöra maskinen på följande sätt.

Slå av \* frysning och kylning och töm tanken från sin resterande mix, fyll med varmt vatten för att lösa upp kvarvarande is och sockerlag, töm ut och gå vidare.

Slå av maskinen och drag ut kontakten.

Skruva loss och dra ut vreden (P), vinkla tanken (F) nedåt så att ev. produktrester rinner ut genom tappkranen.

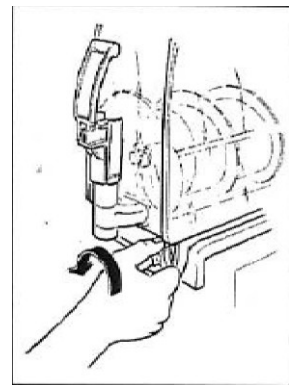

Tag bort behållaren genom att dra den utåt, diska behållaren noggrant. Använd inte slipande diskmedel eller diskpulver som kan skada finishen på tanken.

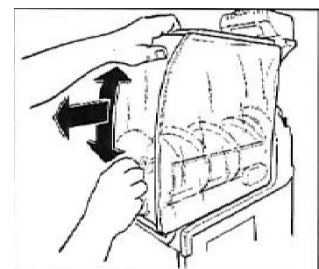

Rengöring av tappkran.  
Tryck samtidigt på de två låsfjädrarna (Q). Ta bort tappen (I) genom att lyfta den uppåt.

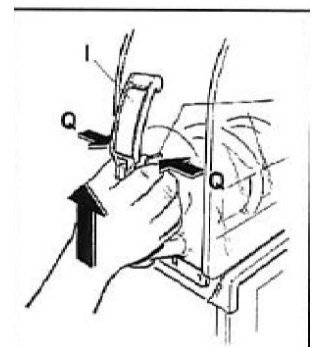

Diska samtliga komponenter noggrant med varmt vatten och diskmedel. Skölj och återmontera delarna.



Skruva loss säkerhetsvredet (S) i pilens riktning (medurs). Drag ut blandaren (U) och tätningen (X) samt tankpackningen (T).

**Cylindertätningen (X) bytes var tredje månad eller inför ny säsong.**

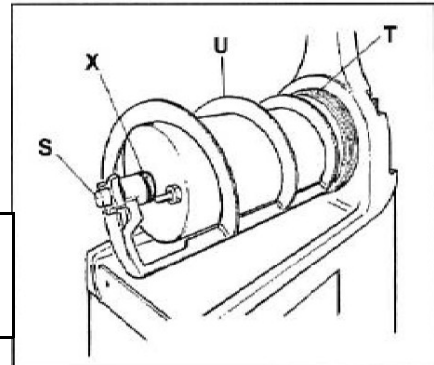

Diska samtliga delar noggrant. Rengör planet (Y) och förångaren (Z) med mildt diskmedel och skölj med rent vatten. Undvik alla typer av kemiska rengöringsmedel då dessa kan skada finishen på delarna.

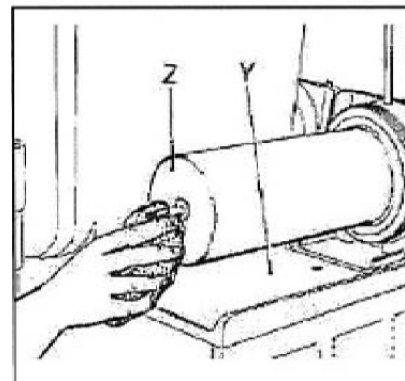

Smörj cylindertätningen (X) med medföljande fett och återmontera denna på sin plats.

**⚠ Warning !! ⚠**

**Cylindertätningen (X) bytes var tredje månad eller inför ny säsong.**



Fukta tankpackningen (T) med vatten och sätt den på sin plats.

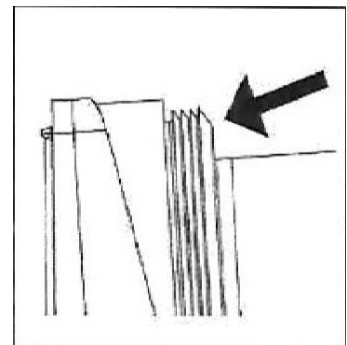

Återmontera skrapspiralen (U) kontrollera att dess huvud är i linje med styraxeln.  
Fäst samtliga komponenter genom att skruva fast knoppen (S) moturs.

Återmontera behållaren (A). Kontrollera att den sitter tätt mot packningen. För att underlätta återmontering rekommenderas att behållarens bakre del som kommer i kontakt med packningen fuktas.

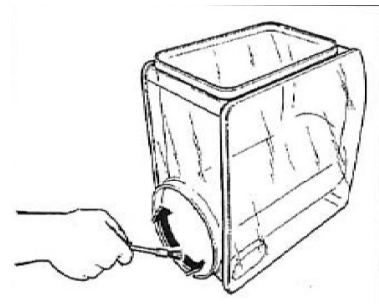

Fäst behållaren genom att hålla den upplyft tills knoppen är i linje med sätet. Skruva sedan fast vredet ordentligt. Tag inte i för mycket för att undvika att gängspåret spricker.

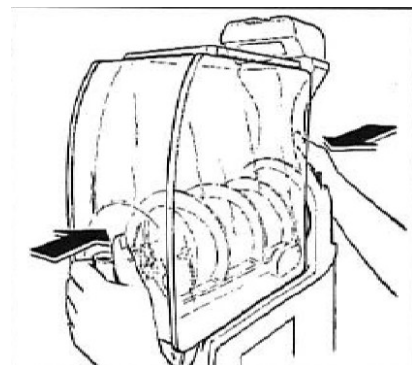

Återmontera tappkranen, smörj packningarna (J) med vaselinfett så att tappen glider lätt ned i sitt säte.

 **Warning !!** 

Om tappen inte glider lätt äventyras dess förmåga att täta.

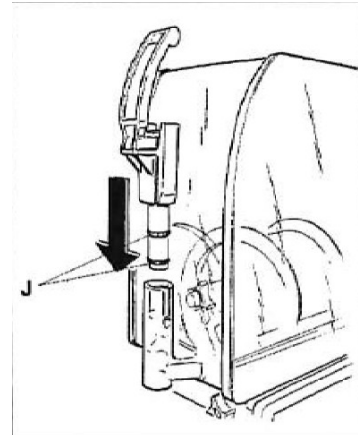

Återmontera droppskålen i dess läge.

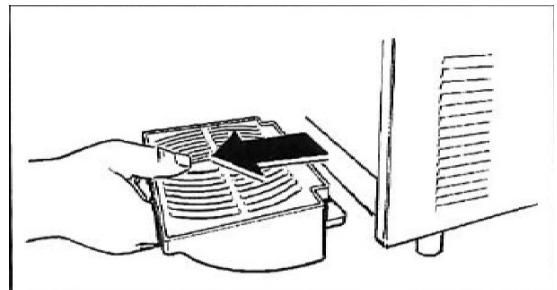

**13. UNDERHÅLL:****Filter och kondensor:**

Vid underhåll: slå alltid ifrån spänningen till maskinen.

**Tag bort och rengör kondensorn varje vecka.**

För att garantera kylsystemets goda prestanda är det nödvändigt att



rengöra kondensorn och filter regelbundet på följande sätt.

Drag ut kontakten till maskinen.  
Skruva loss vredet (K) för att ta bort bakstycket.

Det är även nödvändigt att kondensorn regelbundet rengörs.

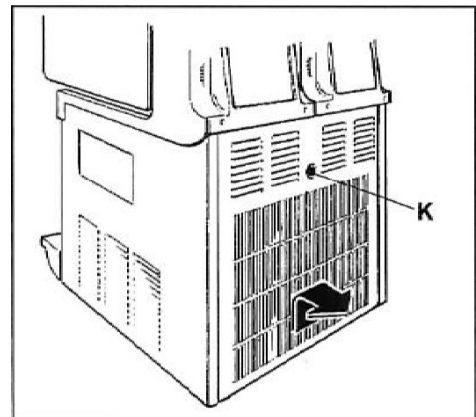

Använd en torr pensel för att avlägsna damm som fastnat mellan spjällen på kondensorn.



Bristande eller uteblivet underhåll av kondensorn kan orsaka skador som ej täcks av garantin.

Tillverkaren avsäger sig allt ansvar för eventuella skador på personer, saker och djur som orsakats av försummelser av anvisningarna och särskilt varningarna gällande användning och underhåll av maskinen. Tillverkaren ansvarar inte heller för eventuella tryck eller kopieringsfel i bruksanvisningen. Tillverkaren förbehåller sig rätten att göra nödvändiga ändringar, även i kundens intresse, utan att därmed ändra på maskinens väsentliga funktion och säkerhetsegenskaper.

Reservation för eventuella fel och ändringar.

**RESERVDELAR:**

Beställ reservdelar på följande sätt.

1. Identifiera artikelnummer för komponenten som skall bytas ut med hjälp av sprängskissen.
2. Identifiera maskinens typ och serienummer på märkplåten.
3. Ange följande vid beställning av reservdelar.

Maskinens namn.

Serienummer.

Reservdelens artikelnummer.

Maskinens spänning.

4. Skicka beställningen till:

**ACTOR Kök & Butik AB**  
**Vändkretsen 55**  
**802 75 GÄVLE**  
**Fax: 026-14 77 71**  
**e-mail: storkok@actorab.se**

**ACTOR AB****Servicetelefon 026- 14 77 70**